

HIDROPONÍA

Riego de máxima precisión
directo a la raíz

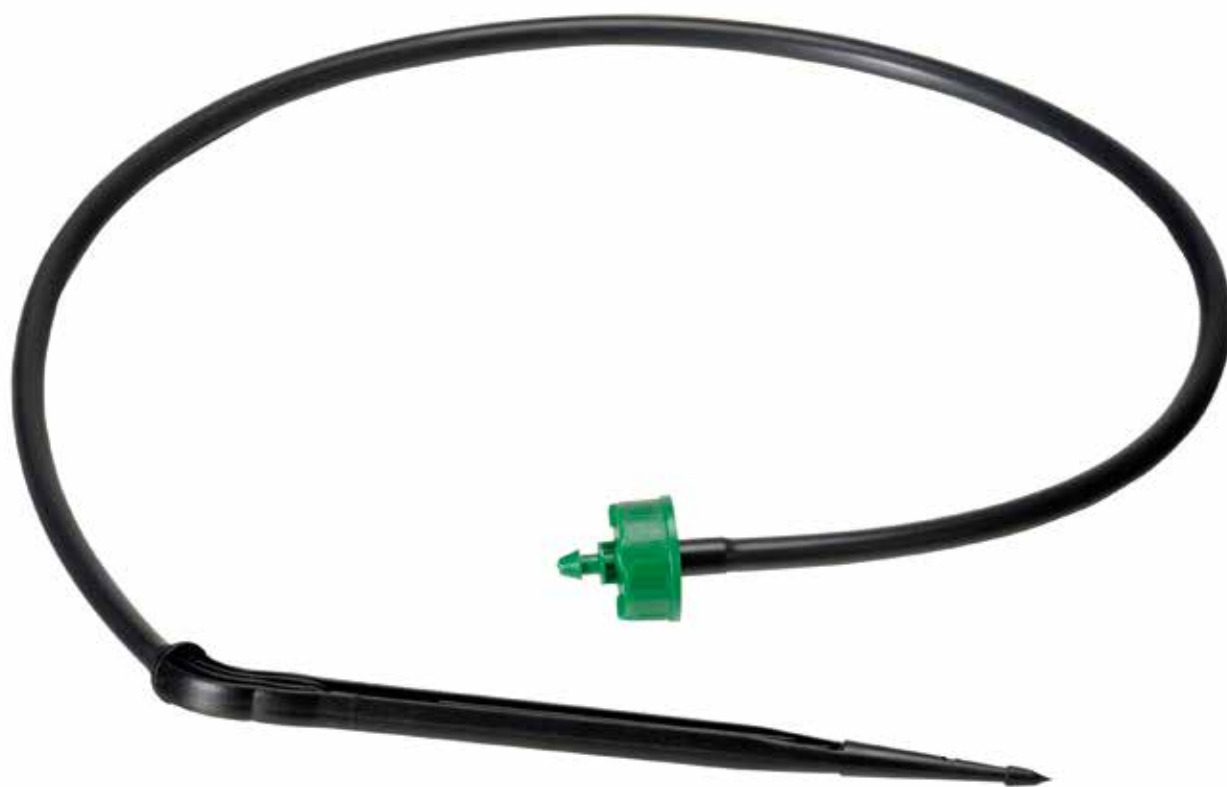

GESTIRIEGO

Creando
los caminos
del agua

www.gestiriego.com

PIQUETA GOTEADORA

Riego de máxima precisión, directo a la raíz.

Las piquetas goteadoras conducen el flujo de agua de riego desde el distribuidor hasta la planta receptora, sujetan el minitubo y, en el caso de las que llevan laberinto, garantizan la distribución uniforme del caudal de agua del gotero entre las salidas creadas por el distribuidor.

Con el fin de conseguir una mayor versatilidad y adaptación a sus necesidades, se disponen de piquetas adaptables a dos medidas de microtubo 3x5 y 4x6 mm, obteniendo un total de 6 modelos dependiendo del tipo de conexión y diámetro de minitubo adaptable.

CARACTERÍSTICAS / BENEFICIOS:

- ✓ Piquetas fabricadas en plásticos técnicos de alta calidad, resistentes a los productos químicos utilizados en agricultura.
- ✓ Diseño robusto con una geometría adaptada para el uso en diferentes cultivos.

GAMA DE PIQUETAS		
MEDIDA	SIN LABERINTO	CON LABERINTO
3x5	RECTA	-
	45°	45°
4x6	RECTA	-
	45°	45°

DIMENSIONES:

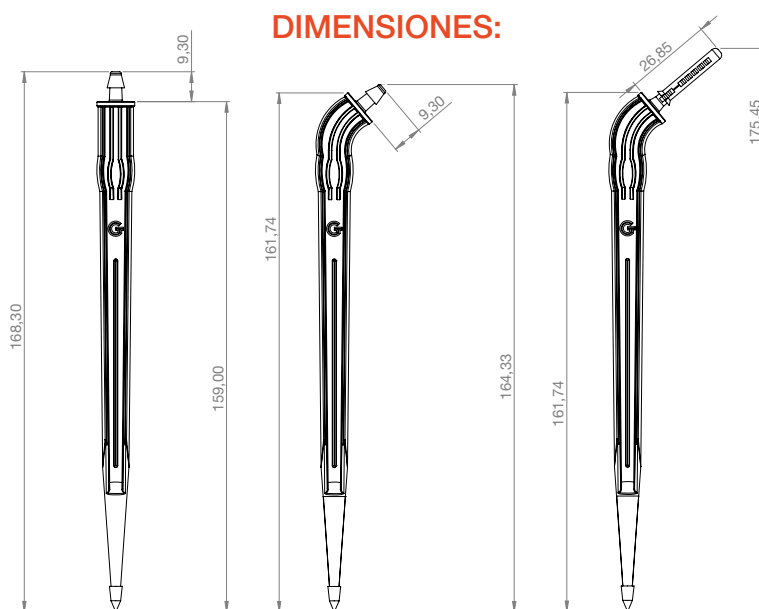

GOTEROS PINCHADOS

Los goteros SUPERTIF y CORONA, autocompensantes y antidrenantes, mantienen un caudal constante y uniforme en las diferentes salidas.

GOTERO SUPERTIF

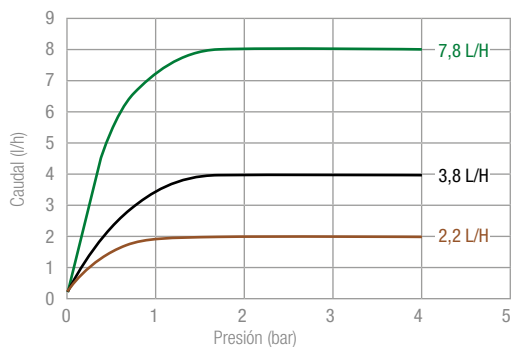



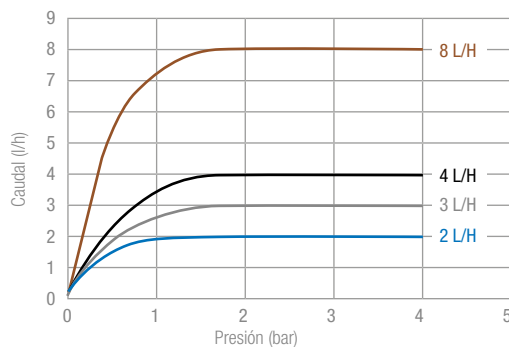

GOTERO CORONA

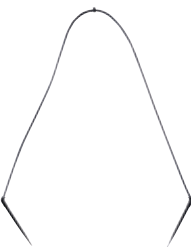

KITS DE HIDROPONÍA

El kit de hidroponía nace pensado para el riego de invernaderos, viveros, macetas y/o contenedores. Su flujo de presión compensado garantiza un caudal constante a diferentes presiones de entrada y la distribución uniforme del agua y de nutrientes.

GAMA COMPLETA KITS DE HIDROPONÍA				
SALIDAS	MEDIDA	GOTERO	MINITUBO	PIQUETA
1	3 x 5	SUPERTIF PCND 	30 cm 60 cm 80 cm	Recta / 45° sin laberinto
	3 x 5 Con adaptador 4 x 6	CORONA PCND 	30 cm 60 cm 80 cm	Recta / 45° sin laberinto
	3 x 5 4 x 6	SIN GOTERO 	30 cm 60 cm 80 cm	45° sin laberinto
2	3 x 5 4 x 6	SIN GOTERO 	30 cm 60 cm 80 cm	45° con laberinto
	3 x 5 4 x 6	SIN GOTERO 	30 cm 60 cm 80 cm	45° con laberinto

CARACTERÍSTICAS / BENEFICIOS:

- ✓ Suministro ideal de agua, oxígeno y nutrientes.
- ✓ Ausencia de malezas.
- ✓ Mayor calidad y uniformidad en los productos cosechados.
- ✓ Ahorro de agua y fertilizantes.
- ✓ Resistente a los rayos UV para ofrecer años de servicio sin obstáculos.
- ✓ Fácil montaje mejorando la eficiencia y reduciendo los costos de ensamblaje.



Minitubo de PVC. Opción de kits con minitubo de polietileno flexible.



KITS DE HIDROPONÍA

KITS DE HIDROPONÍA 1 SALIDA SIN GOTERO

Minitubo 3x5

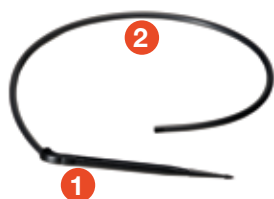

Minitubo 4x6



KITS DE HIDROPONÍA 1 SALIDA CON GOTERO

Minitubo 3x5



Minitubo 3x5

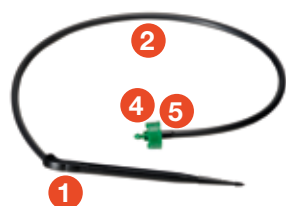

Minitubo 4x6

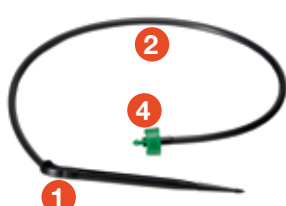

KITS DE HIDROPONÍA 2 SALIDAS SIN GOTERO

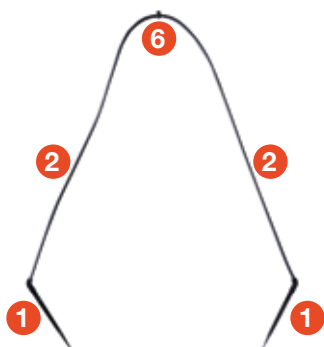

KITS DE HIDROPONÍA 4 SALIDAS SIN GOTERO

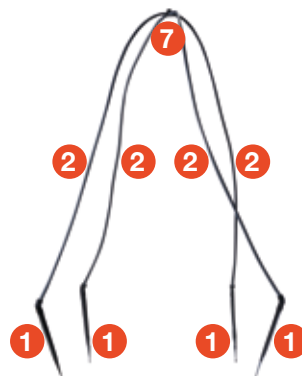

GESTIRIEGO

www.gestiriego.com

info@gestiriego.com (+34) 968 658 326

Paraje Vistabella s/n. 30892 Librilla, Murcia. ESPAÑA

